

致用户：感谢您购买我们的产品！使用前请仔细阅读此说明书并妥善保管，以备参考！

为了保障安全施工，请在各项工作开始前，仔细阅读以下警告和注意事项。	
⚠ 警告事项	📌 注意事项
🚫 禁止事项	👉 遵守事项
灯具安装前	<p>此产品为常用环境的室内专用灯具，下列环境条件不可使用：</p> <ul style="list-style-type: none"> 环境温度：10°C 以下或 40°C 以上 无法承受灯具重量的天花板 潮湿场所：湿度 ≥ 80%RH 粉尘、腐蚀性气体发生的地方 当用户无法判断灯具是否符合安装环境时，请联系有相关资质的安装人员。 <p>⚠ 警告</p> <ul style="list-style-type: none"> 环境：凹凸不平的天花板 阳光直射的场所 震动、冲击的地方 天花板上地热施工的地方 <p>⚠ 警告</p> <ul style="list-style-type: none"> 安装人员必须持有相关资质证书。 接入电压请勿超出：220V(±10%)，频率50/60Hz。 照明线路与其他动力线路需分开布线。 维护、安装灯具之前，确认电源已被断开，接线正确后，方可打开电源。 请不要将灯具分解或改装。 当产品为嵌入式安装时会有此标识，表示不管在什么情况下，灯具都不能被隔热衬垫或类似材料覆盖，确保产品周围至少有100mm的空间。 亮灯中、灭灯后，灯具处于高温状态，请勿触摸，请勿湿手操作。 产品外表面部分有出射时(注：导轨式灯具不适用)，此灯具电源线为 Z 型连接：此灯具的外部软线或软线不能替换，如果软线损坏，该灯具应立即报废。 本产品最大功率在标称功率的 90%~110% 之间。 灯具使用不能违反任何防火法规。 如出现烟和异味等异常的情况，请立即切断电源，咨询施工方。 当产品蓝光危害等级为RG2时，产品上会标示此标识，此标识是指请在1米范围内避免光源，RG2的距离为1米。 ⚠ 此标识为警示警告，触电危险，当产品上有此标识时，表示此产品有触电危险。 <p>⚠ 注意</p> <ul style="list-style-type: none"> ⚠ 非用户替换光源：此灯具的光源应由制造商或其服务代理或经授权的合格人员更换。 ⚠ 低电压：不可替换光源：此灯具的光源是不可替换的，当光源到期其寿命时，应替换整个灯具。 ⚠ 高压电
<p>⚠ 灯具发生异常现象时，请立即断开电源，并联系有专业资质的人员。</p> <p>使用场所：专卖店、商场、精品店、展览馆等商业照明场所。</p>	

9116系列

固定式灯具/LED导轨射灯/LED吸顶射灯

嵌入式灯具/LED嵌入式射灯

INSTALLATION INSTRUCTIONS/
安装说明

—

LIGHT DESIGNED BY DESIGNED LIGHT.
为杰作设计杰作

西顿照明 | 西顿·会见

公司名称：惠州市西顿工业发展有限公司
地址：广东省惠州市仲恺东江工业区和西路A17号
客服电话：400-830-6616 | 网址：www.cdn.cc



导轨射灯安装说明

灯具安装说明

- 1、安装本产品前需另购导轨，各大灯具专卖店均有销售(如图1)；
- 2、确定本产品的安装方案，确信是足够的最小空间，且不影响房屋托梁、水管等设施，

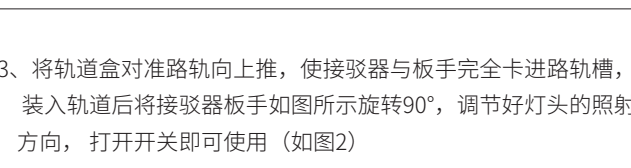

- 3、将轨道盒对准路轨向上推，使接收器与板手完全卡进路轨槽，装入轨道后将接收器板手如图示旋转90°，调节好灯头的照射方向，打开开关即可使用(如图2)

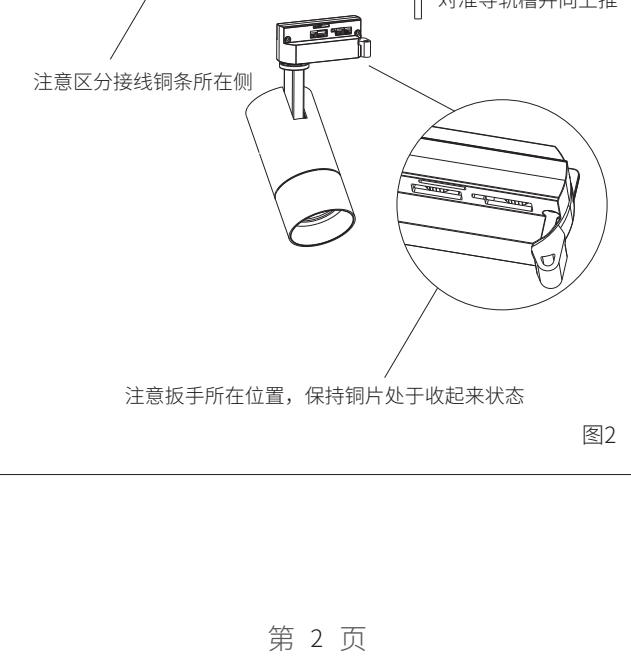

- 4、装入轨道后将接收器板手如图示旋转90°(如图3)；



- 5、调节好灯头照射方向(灯头可水平350°调节，垂直0-90°调节)给导轨通电即可。(如图4)

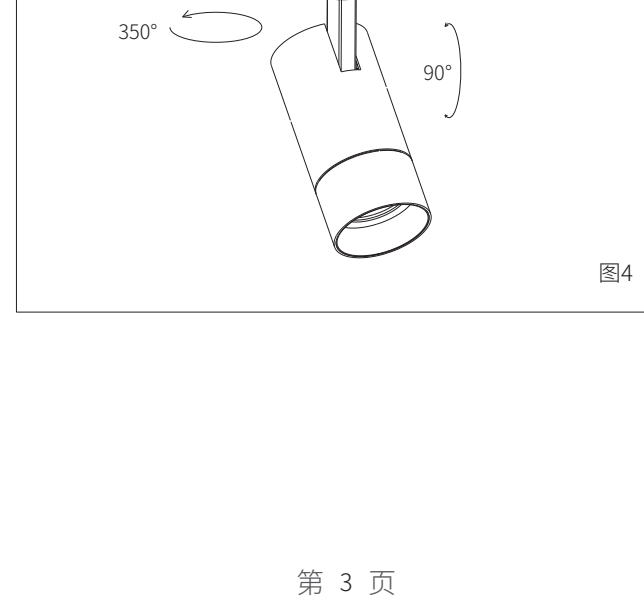

吸顶射灯安装说明

※注意事项：此灯具电源线为Z型连接：此灯具的外部软线或软线不能替换；如果软线损坏，该灯具即应报废。

一、安装说明：

- 1、在天花板上开3个孔(单位：mm)，参考图1安装开孔尺寸；
- 2、把膨胀螺栓打进天花板，拧紧自攻螺钉，使吸顶支架紧贴天花板(如图1)；

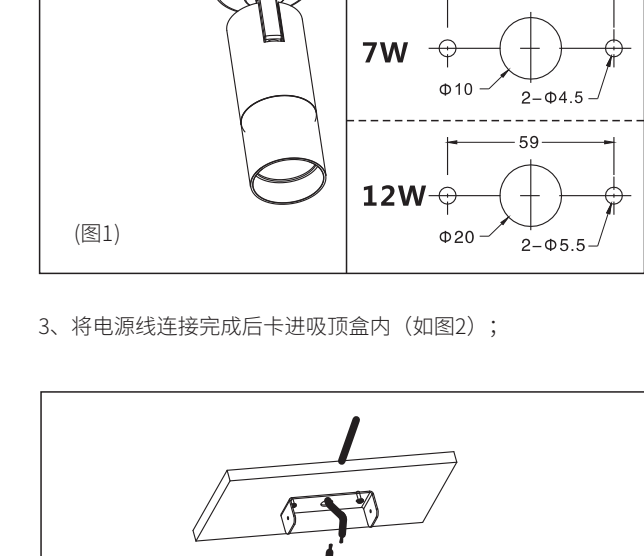

- 3、将电源线连接完成后卡进吸顶盒内(如图2)；



- 6、按箭头方向调节前环可使灯具出光角在10°-50°范围变化，(如图5)；

注：此功能只适用于可调焦灯具：CEL9116C-B/CEL9116C-BT

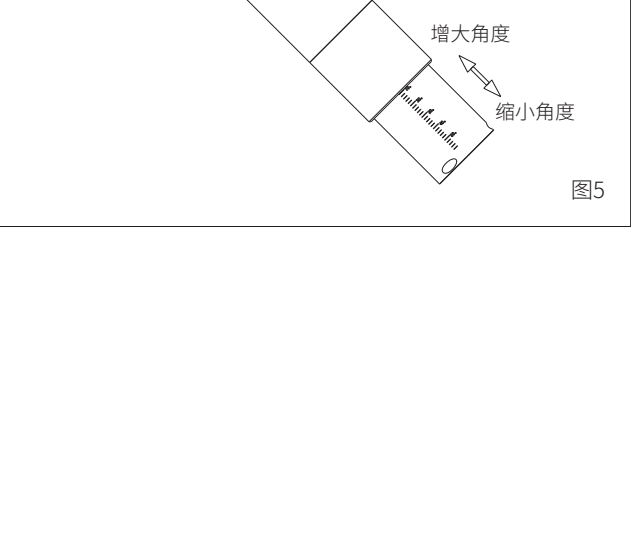

- 6、按箭头方向调节前环可使灯具出光角在10°-50°范围内变化(如图5)。

注：此功能只适用于可调焦灯具。(CEX9116C-B)

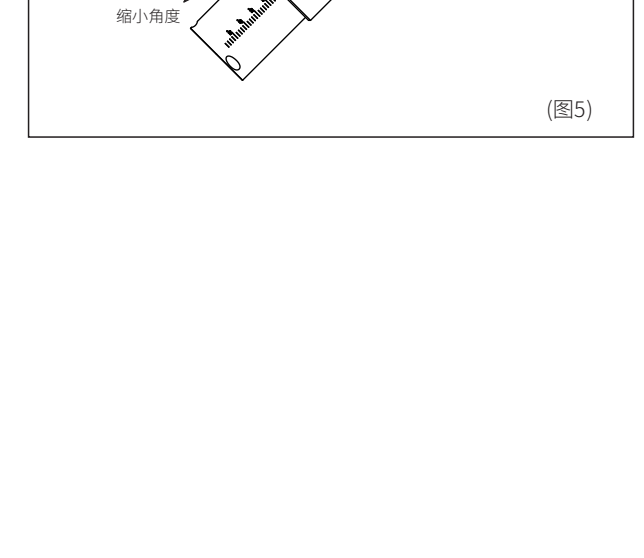

嵌入式射灯安装说明

注意事项：

※此灯具电源线为Z型连接：此灯具的外部软线或软线不能替换；如果软线损坏，该灯具即应报废。
※“”不管在什么情况下，灯具都不能被隔热衬垫或类似材料覆盖，确保产品周围至少有100mm的空间。

安装方式

- 1、在天花板上开一个尺寸适当的安装孔(天花板的厚度10~20mm)。圆形灯具的安装孔尺寸：Φ5mm。(见图1)

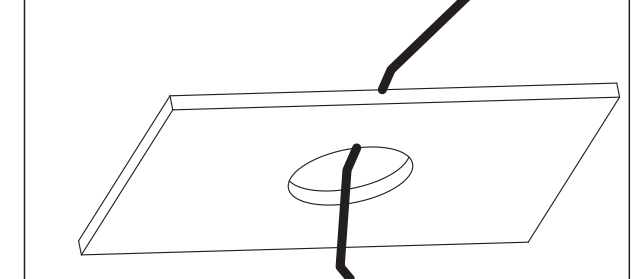

- 2、将市电线按正负极连接到LED灯具接线端子上(见图2)



- 3、捏紧两侧弹片，将灯体嵌入安装孔，确向灯具安装稳妥(见图3)



- 4、调节好灯头的照射方向，水平方向可顺时针(逆时针)旋转355°，灯体下半部可调整90°；(如图4)打开电源开关即可使用。



注：我们的产品文件会不断更新,可登陆到www.cdn.cc获取。

产品有害物质名称及含量

部件名称	有害物质					
	铅 (Pb)	汞 (Hg)	镉 (Cd)	六价铬 (Cr(VI))	多溴联苯 (PBB)	多溴二苯醚 (PBDE)
金属部件	×	○	○	○	○	○
塑胶部件	○	○	○	○	○	○
线缆部件	×	○	○	○	○	○
光源部件	○	○	○	○	○	○

本表格依据 SJ/T 11364 的规定编制。
○：表示该有害物质在该部件所有均质材料中的含量均在 GB/T 26572 规定的限量要求以下。
×：表示该有害物质至少在该部件的某一均质材料中的含量超出 GB/T 26572 规定的限量要求。

 本标识内数字表示产品在正常使用状态下的环保使用年限为 10 年。

执行标准：

灯具类型	执行标准	GB7000.1	GB7000.201	GB7000.202	GB17743	GB17625.1
嵌入式含电器功率≤25W		●			●	
嵌入式含电器功率>25W		●			●	●
嵌入式不含电器功率≤25W		●				
嵌入式不含电器功率>25W		●		●		
固定式含电器功率≤25W		●	●		●	
固定式含电器功率>25W		●	●		●	●
固定式不含电器功率≤25W		●	●			
固定式不含电器功率>25W		●	●			

合格证

型号：_____ 见产品本体
 检验员：_____ QA-02
 出厂日期：_____ 见产品本体

厂家存根联

用户信息 (请用户填写真实信息,西顿承诺用户信息仅用于售后服务。)

姓名 _____ 电话 _____

电子邮箱 _____ 邮政编码 _____

联系地址 _____

产品信息

名称 _____ 型号 _____

电压 _____ 功率 _____

色温 _____ 光束角 _____

包装SN号 _____

需要服务 退货 更换 维修

故障现象 _____

受理日期 _____ 维修员签字 _____

用户存根联

用户信息 (请用户填写真实信息,西顿承诺用户信息仅用于售后服务。)

姓名 _____ 电话 _____

电子邮箱 _____ 邮政编码 _____

联系地址 _____

产品信息

名称 _____ 型号 _____

电压 _____ 功率 _____

色温 _____ 光束角 _____

包装SN号 _____

需要服务 退货 更换 维修

故障现象 _____

受理日期 _____ 维修员签字 _____